

Jakobstraum

Unser Jakob ist ein kleiner Träumer. Er träumte vom letzten Urlaub am Baggersee, was er einmal machen will wenn er groß ist Und, da träumte er weiter, dass er ja gleich an seiner Karriereleiter basteln könnte, um ganz weit nach oben zu kommen. Manager bei Aduis zum Beispiel und dann wartet vielleicht ein Urlaub am Strand unter Palmen.... und,.... Dann kam der Lehrer ins Klassenzimmer, drückte ihm dieses Modell in die Hand mit den Worten: „Na dann mal los“.

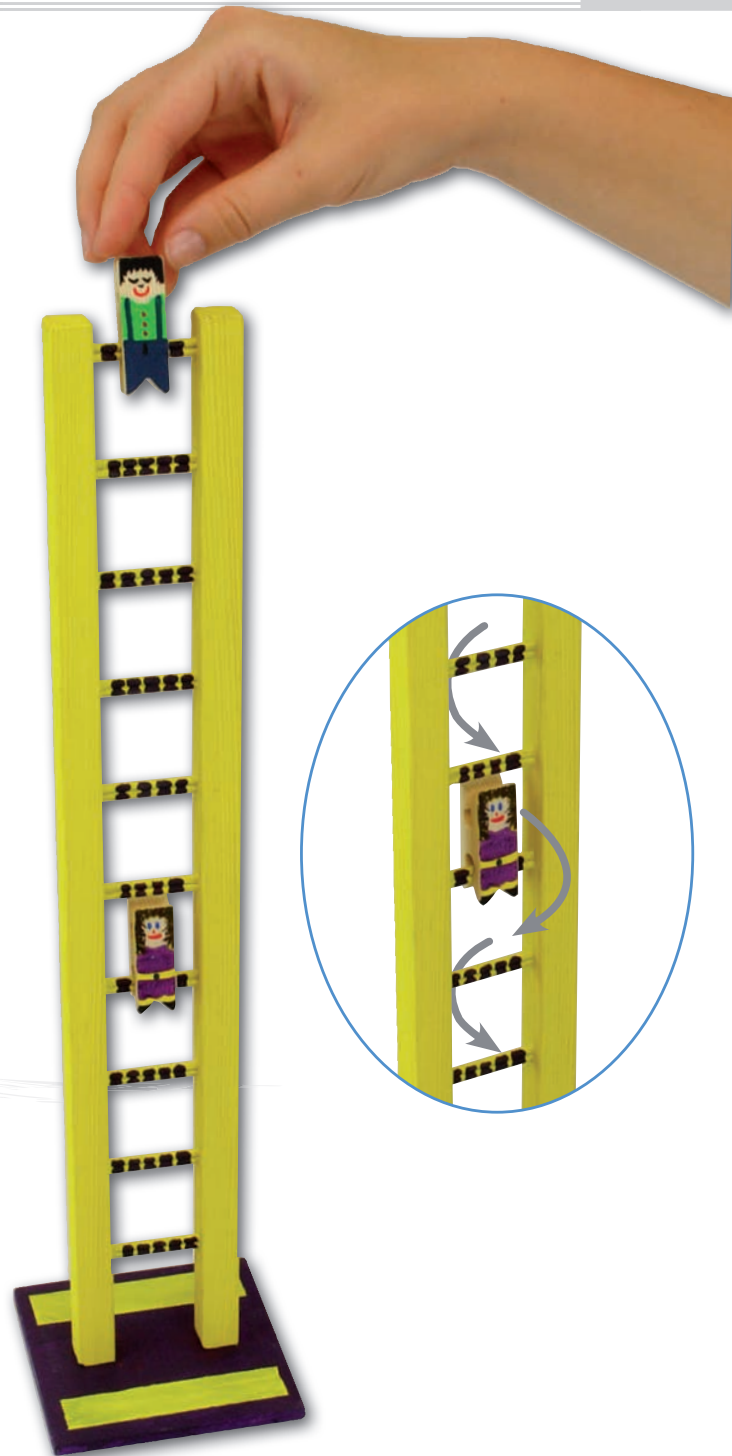

Dazu passende
Arbeitsblätter
gratis zum Herunterladen
www.aduis.com

Name:		Klasse:	
Stückliste:		Teile:	Werkzeugvorschlag:
1 Sperrholz	100 / 100 / 6 mm	A	Bleistift, Lineal, Vorstecher
2 Holzleisten	420 / 15 / 15 mm	B	Hammer, Schleifpapier, Feile
1 Holzleiste	140 / 15 / 15 mm	E	Feinsäge, Gehrungslade
3 Rundstäbe	300 / Ø 3 mm	C, D	Bohrer Ø 3 mm, Bohrmaschine
2 Schrauben	3 x 17 mm		Schraubendreher
			Holzleim, Farben und Pinsel

Die Bauanleitung:

1. Übersicht:

Verschaffe dir mit Hilfe der Explosionszeichnung einen Überblick:

2. Die Grundplatte (A):

- Bohre die Löcher $\varnothing 3$ mm in die Grundplatte (A).

Sperrholz 6 mm

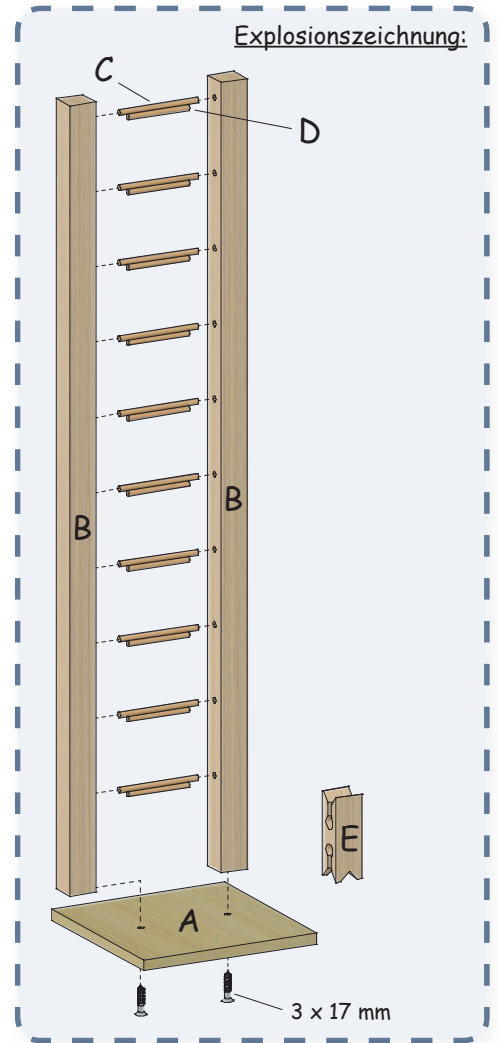
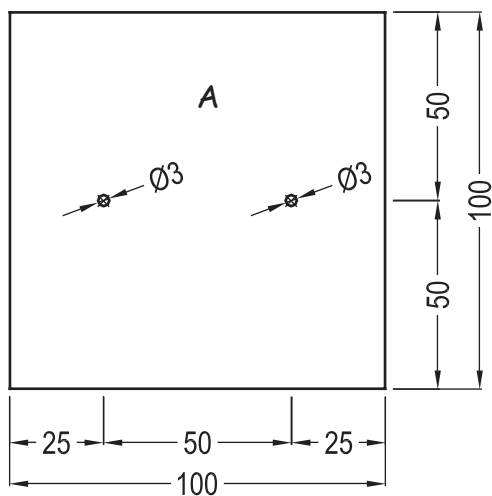

3. Die Holzleisten (B):

- Bohre die Löcher $\varnothing 3$ mm in die Teile (B).
Achtung: Bohrtiefe 5 mm!

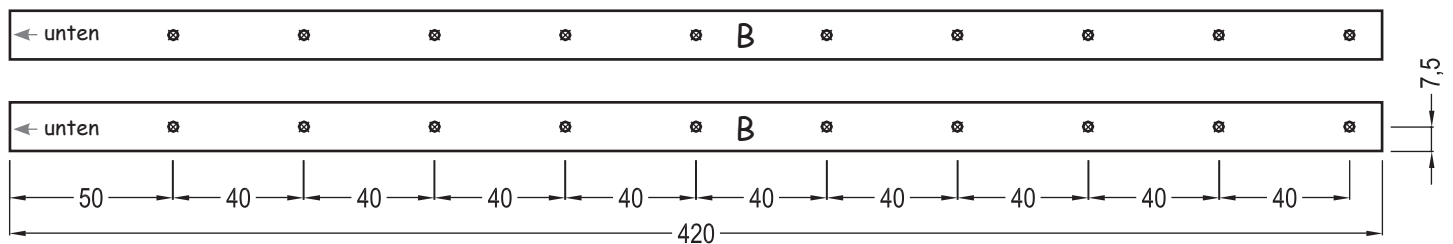
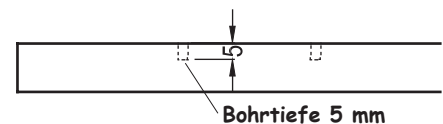

4. Die Rundstäbe (C):

- Säge von den Rundstäben $\varnothing 3$ mm 10 Stück (C) 45 mm ab.

Rundstäbe $\varnothing 3$ mm

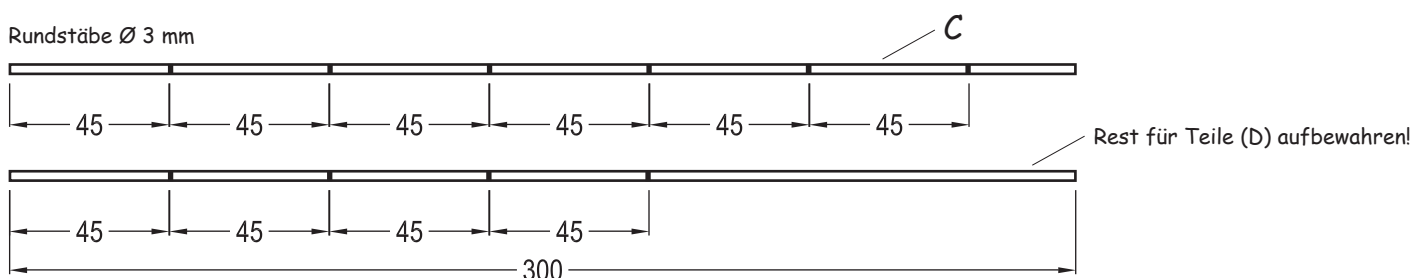

5. Zusammenbau Teile (B,C):

- Leime die Teile (B + C) zusammen.
Halte dabei den Abstand von 35 mm zwischen den Teilen (B) ein!

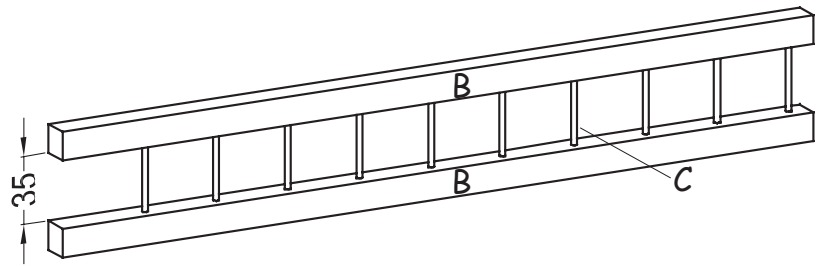

6. Die Rundstäbe (D):

- Säge von den restlichen Rundstäben $\varnothing 3$ mm 10 Stück (D) ab.
Miß dazu die genau benötigte Länge an deinem Werkstück ab.

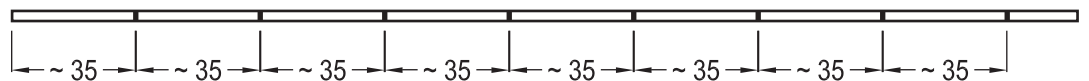
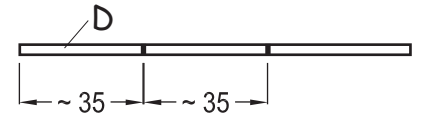

- Leime die Rundstäbe (D) unten an die Rundstäbe (C).
Achte darauf, dass die Teile (C,D) exakt senkrecht übereinander sind! (Dies ist später für die Funktionalität der Purzelmännchen sehr wichtig!)

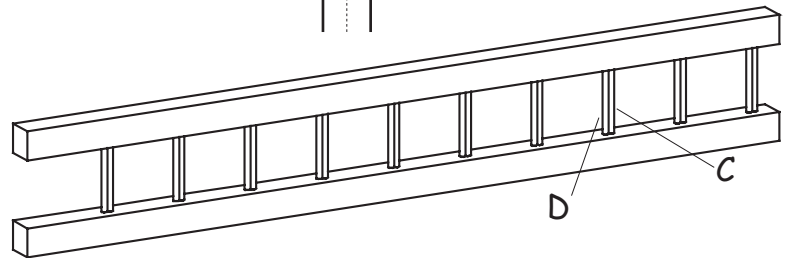

7. Teil (A) montieren:

- Schraube Grundplatte (A) mit 2 Schrauben 3 x 17 mm an den Teilen (B) fest.

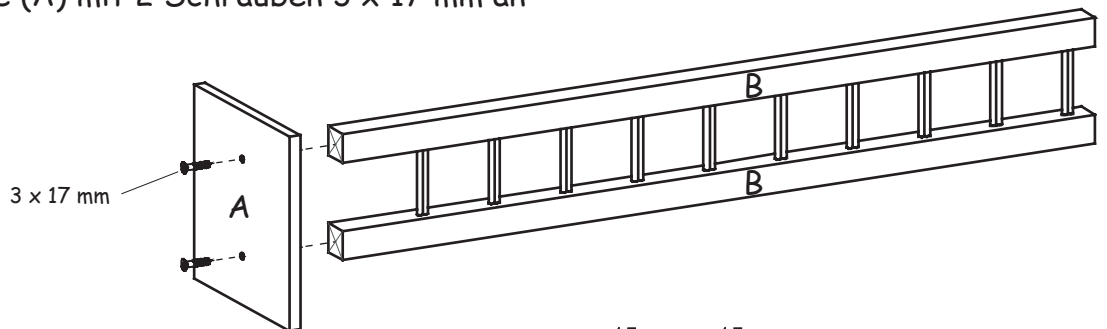

8. Die Purzelmännchen (E):

- Zeichne die Teile (E) auf.
- Bohre die Löcher $\varnothing 7$ mm und säge die Teile (E) ab.
- Zeichne die Schlitz auf die Teile (E).

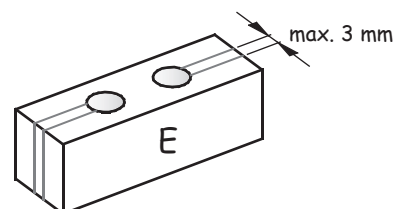
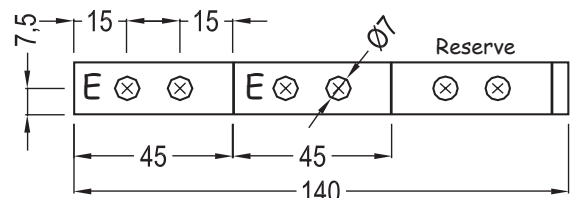

- Säge die Schlitzte mit einer Feinsäge in die Teile (E).
Achtung: Säge exakt innerhalb der Linien!
Der Schlitz darf max. 3 mm breit sein!
- Säge und feile das obere und das untere Ende der Teile (E) nach Abbildung zu.

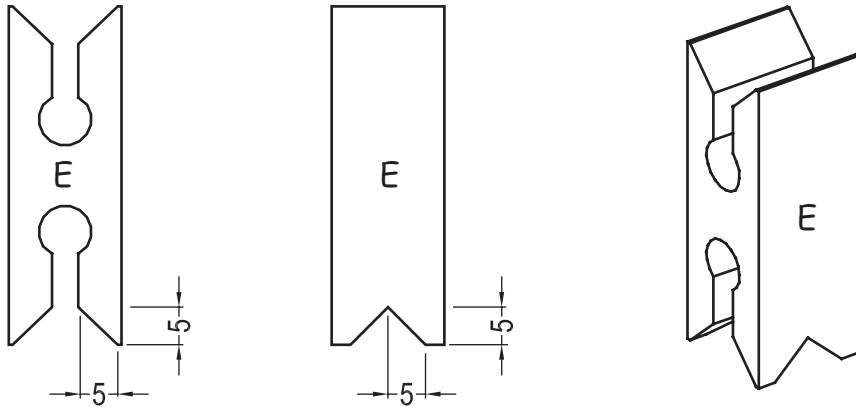

8. Die Purzelmännchen (E) an die Rundstäbe (C + D) anpassen:

Bei diesem Arbeitsschritt ist sehr genaues Arbeiten erforderlich!

- Feile die Schlitzte in den Teilen (E) mit einer kleinen Flachfeile oder Schleifpapier exakt so breit, dass die Rundstäbe (C + D) ohne zu haken ein- und ausfädeln.
- > Feile nicht zuviel auf einmal weg, sondern teste zwischendurch immer wieder die Funktion der Schlitzte in den Teilen (E).
- Runde alle Kanten mit Schleifpapier gut ab.

9. Gestalten und Bemalen:

Bemale dein Werkstück nach deinen Vorstellungen und Ideen.

Achtung: Wenn du auch die Leitersprossen (C + D) bemalst, musst du die Schlitzte in den Purzelmännchen (E) nochmal nachfeilen.

**Viel Spass, gutes Gelingen und
fröhliches Purzeln!**

